

# **DUOL/ac**

## **Owner's manual**

**For household use only**

Please read this document carefully before installing and/or using your vacuum cleaning system.

## **Manuel d'instructions**

*Usage domestique seulement*

Veuillez lire attentivement ce document avant de procéder à l'installation et/ou l'utilisation de votre système d'aspiration centralisée.

## **Manual de instrucciones**

Sólo para uso doméstico

Por favor, lea atentamente este documento antes de proceder a la instalación y/o utilización de su sistema de aspiración central.

Serial No/N° de série/No de serie : \_\_\_\_\_

# Important Safety Instructions

When using an electrical appliance, basic precautions should always be followed, including the following.

Read all instructions before using this appliance.

## **WARNING**

To reduce the risk of fire, electric shock, or injury:

1. Do not leave appliance when plugged in. Unplug from outlet when not in use and before servicing.
2. Do not use outdoors or on wet surfaces.
3. Do not allow to be used as a toy. Close attention is necessary when used by or near children or infirm persons. This appliance is not intended for use by people (including children) with reduced physical, sensory or mental capabilities, or lack of experience and knowledge, unless they have been given supervision or instruction concerning the use of the appliance by a person responsible for their safety.
4. Use only as described in this manual. Use only manufacturer's recommended attachments.
5. Do not use with damaged cord or plug. If appliance is not working as it should, has been dropped, damaged, left outdoors, or dropped into water, return it to a service center.
6. Do not pull or carry by cord, use cord as a handle, close a door on cord, or pull cord around sharp edges or corners. Do not run appliance over cord. Keep cord away from heated surfaces.
7. Do not unplug by pulling on cord. To unplug, grasp the plug, not the cord.
8. Do not handle plug or appliance with wet hands.
9. Do not put any objects into openings. Do not use with any opening blocked; keep free of dust, lint, hair, and anything that may reduce air flow.
10. Keep hair, loose clothing, fingers, and all body parts away from openings and moving parts.
11. Do not pick up anything that is burning or smoking, such as cigarettes, matches, or hot ashes.
12. Do not use without dust bag and/or filters in place.
13. Turn off all controls before unplugging.
14. Use extra care when cleaning on stairs.
15. Do not use to pick up flammable or combustible liquids such as gasoline or use in areas where they may be present.
16. Connect to a properly grounded outlet only. See Grounding Instructions.

**SAVE THESE INSTRUCTIONS**

# Importantes mesures de sécurité

L'utilisation d'un appareil électrique demande certaines précautions.  
Lire toutes les instructions avant de faire fonctionner cet appareil.

## AVERTISSEMENT

Pour réduire les risques d'incendie, de choc électrique ou de blessure :

1. Ne pas laisser l'appareil sans surveillance lorsqu'il est branché. Débrancher lorsque l'appareil n'est pas utilisé et avant l'entretien.
2. Ne pas utiliser à l'extérieur et ne pas aspirer de déchets humides.
3. Cet appareil n'est pas destiné à l'usage des enfants ou de toute personne atteinte d'incapacité physique, sensorielle, motrice ou intellectuelle, ou encore de personnes ne possédant pas les connaissances et/ou l'expérience pertinente à son utilisation, à moins que celles-ci n'aient reçu les instructions nécessaires concernant l'utilisation de l'appareil ou qu'elles demeurent sous la supervision immédiate d'une personne responsable de leur sécurité.
4. N'utiliser que conformément à cette notice avec les accessoires recommandés par le fabricant.
5. Ne pas utiliser si le cordon ou la fiche est endommagé. Retourner l'appareil au Centre de Service Trovac s'il ne fonctionne pas bien, s'il est tombé ou s'il a été endommagé, oublié à l'extérieur ou immergé.
6. Ne pas tirer, soulever ni traîner l'appareil par le cordon. Ne pas utiliser le cordon comme une poignée, le coincer dans l'embrasure d'une porte ou l'appuyer contre les arêtes vives ou des coins. Ne pas faire rouler l'appareil sur le cordon. Garder le cordon à l'écart des surfaces chaudes.
7. Ne pas débrancher en tirant sur le cordon. Tirer plutôt la fiche.
8. Ne pas toucher la fiche ou l'appareil lorsque vos mains sont humides.
9. N'insérer aucun objet dans les ouvertures. Ne pas utiliser l'appareil lorsqu'une ouverture est bloquée. S'assurer que de la poussière, de la peluche, des cheveux ou d'autres déchets ne réduisent pas le débit d'air.
10. Maintenir les cheveux, les vêtements amples, les doigts et toutes les parties du corps à l'écart des ouvertures et des pièces mobiles.
11. Ne pas aspirer de matières en combustion ou qui dégagent de la fumée, comme des cigarettes, des allumettes ou des cendres chaudes.
12. Ne pas utiliser l'appareil si le sac à poussière ou le filtre n'est pas en place.
13. Mettre toutes les commandes à la position ARRÊT avant de débrancher l'appareil.
14. User de prudence lors du nettoyage des escaliers.
15. Ne pas aspirer des liquides inflammables ou combustibles, comme de l'essence, et ne pas faire fonctionner dans des endroits où peuvent se trouver de tels liquides.
16. Ne brancher qu'à une prise de courant avec mise à la terre. Voir les instructions visant la mise à la terre.

**CONSERVER CES INSTRUCTIONS**

## Medidas de seguridad importantes

La utilización de un aparato eléctrico exige ciertas precauciones.

Lea atentamente las instrucciones antes de poner en marcha el aparato.

**ADVERTENCIAS** - Para reducir el riesgo de incendios, de electrocución o de heridas:

1. No deje el aparato conectado sin vigilancia. Desconecte el aparato cuando no lo esté utilizando, así como antes de limpiarlo.
2. No lo utilice en el exterior ni aspire restos húmedos.
3. Este aparato no está destinado para uso de los niños o de las personas que tienen incapacidad física, sensorial, motriz o intelectual, o de las personas que no tienen los conocimientos y/o la experiencia necesaria a su utilización a menos que estas personas hayan recibido las instrucciones necesarias referente al uso del aparato o que estén al cuidado de una persona responsable de su seguridad.
4. Cuando utilice el aparato, siga siempre nuestras indicaciones y emplee los accesorios recomendados por el fabricante.
5. No lo utilice si el cable o el enchufe presentan deficiencias técnicas o se encuentran en mal estado. Es importante enviar el aparato a un centro de servicio si no funciona correctamente o si se ha caído o se ha estropeado, olvidado a fuera o sumergido.
6. No arrastre, levante o tire el aparato por el cable. No utilice el cable como asidero, ni lo trabe en el marco de una puerta o contra las aristas vivas o esquinas. Tampoco arrastre el aparato por encima del cable. Mantenga el cable alejado de las superficies calientes.
7. No desconecte el aparato tirando del cable, en su lugar, tire del enchufe para la desconexión.
8. No toque el enchufe o el aparato mientras tenga las manos húmedas.
9. No introduzca ningún objeto en las tomas de aspiración. No utilice el aparato si una toma está bloqueada. Asegúrese de que el polvo, la pelusa, el pelo u otros restos no obstruyen la salida de aire.
10. Mantenga la ropa ancha, los dedos, el pelo y otras partes del cuerpo alejados de las tomas y de las piezas móviles.
11. No aspire materias en combustión que desprendan humo como cigarrillos, cerillas o ceniza caliente.
12. No utilice el aparato si la bolsa o el filtro no están correctamente colocados en su lugar.
13. Coloque todos los mandos en la posición APAGADO antes de desconectar el aparato.
14. Sea prudente al limpiar las escaleras.
15. No aspire líquidos inflamables o combustible como gasolina, ni utilice el aparato en aquellos lugares donde se encuentren dichos líquidos.
16. Conecte el aparato exclusivamente a un enchufe con toma de tierra. Por favor, consulte las instrucciones sobre las tomas de tierra.

# Table of Contents | Table des matières | *Contents*

<b>Preface</b>   Préface   <i>Prefacio</i>	<b>6</b>
<b>Schematic</b>   Schématique   <i>Esquema</i>	<b>7</b>
<b>Installation</b>   Installation   <i>Instalación</i>	
<b>Unit Installation</b>   Installation de l'appareil   <i>Instalación del aparato</i>	<b>8</b>
<b>Dos &amp; Don'ts</b>   Trucs et astuces   <i>Trucos y astucias</i>	<b>9</b>
<b>Muffler Installation</b>   Installation du silencieux   <i>Instalación del silenciador</i>	<b>11</b>
<b>Electric Connections</b>   Connexions électriques   <i>Conexiones electricas</i>	<b>12</b>
<b>Grounding Instructions</b>   Mise à la terre   <i>Toma de tierra</i>	<b>13</b>
<b>Low Voltage Connections</b>   Connexions bas voltage <i>Conexiones de bajo voltaje</i>	<b>15</b>
<b>Operating Instructions</b>   Utilisation   <i>Funcionamiento</i>	
<b>Hose Hook-up &amp; Inlets</b>   Mise en marche   <i>Puesta en marcha</i>	<b>16</b>
<b>LED Indicator</b>   Indicateur DEL   <i>Indicador DEL</i>	<b>17</b>
<b>Maintenance</b>   Entretien   <i>Mantenimiento</i>	
<b>Motor</b>   Moteur   <i>Motor</i>	<b>18</b>
<b>Maintenance – with bag</b>   Entretien – avec sac <i>Mantenimiento – con bolsa</i>	<b>18</b>
<b>Troubleshooting</b>   Dépannage   <i>Reparación</i>	
<b>General Information</b>   Informations générales   <i>Informaciones generales</i>	<b>20</b>
<b>Decrease in suction strength</b>   Diminution de la force d'aspiration <i>Disminución de la fuerza de aspiración</i>	<b>21</b>
<b>Vacuum will not start</b>   L'appareil ne démarre pas   <i>El aparato no se enciende</i>	<b>24</b>
<b>Vacuum will not stop</b>   L'appareil n'arrête pas   <i>El equipo no se apaga</i>	<b>26</b>
<b>Warranty Information</b>   Garantie   <i>Garantía</i>	
<b>Limited Lifetime Warranty</b>   Garantie à vie – limité <i>Garantía de por vida – limitada</i>	<b>28</b>
<b>WEEE Directive</b>   Directive DEEE   <i>Directiva DEEE</i>	<b>31</b>

## Preface | Préface | Prefacio

Your new Trovac central vacuum system was designed and manufactured in Blainville, Quebec, by the largest central vacuum cleaner manufacturer in Canada. With over sixty years of experience in the industry, we provide a high-quality product, and guarantee your complete satisfaction. Our extensive network of qualified professionals ensures first quality service near you. Contact us to find your Trovac authorized service center.

Votre nouvel appareil Trovac a été conçu et fabriqué à Blainville, Québec, par le plus grand fabricant d'aspirateur central au Canada. Nous tenons à vous remercier de la confiance que vous nous accordez. Nos 60 ans d'expérience dans le domaine nous permettent de vous offrir un produit de haute qualité, à la fine pointe de la technologie et la garantie d'une entière satisfaction. Grâce à un réseau de professionnels possédant toutes les qualifications nécessaires pour bien vous servir, nous demeurons près de vous où que vous soyez. N'hésitez pas à nous contacter en cas de besoin, pour connaître le Centre de Service Trovac autorisé de votre région.

*Su aparato Trovac ha sido confeccionado y fabricado en Blainville, provincia de Quebec, por el mejor fabricante de aspiradores centrales de Canadá. Nuestros 60 años de experiencia en este terreno nos permite ofrecerles un producto de alta calidad, una tecnología de punta, así como la garantía de una entera satisfacción. Gracias a una red de profesionales, altamente cualificados para ofrecerles un buen servicio, estamos siempre a su disposición, cerca de su domicilio. No dude en contactar con nosotros si lo necesita para conocer los centros de servicios autorizados de su región o localidad.*

# Schematic | Schématique | Esquema

1. Circuit Breaker | Remise en circuit | *Disyuntor*

2. Low Voltage Connector  
Connecteur bas voltage

Conector de bajo voltaje

3. Serial Number | Numéro de série

*Número de serie*

4. Air Intake | Entrée d'air

*Entrada de aire*

5. Air Exhaust | Sortie d'air

*Salida de aire*

6. Muffler | Silencieux

*Silenciador*

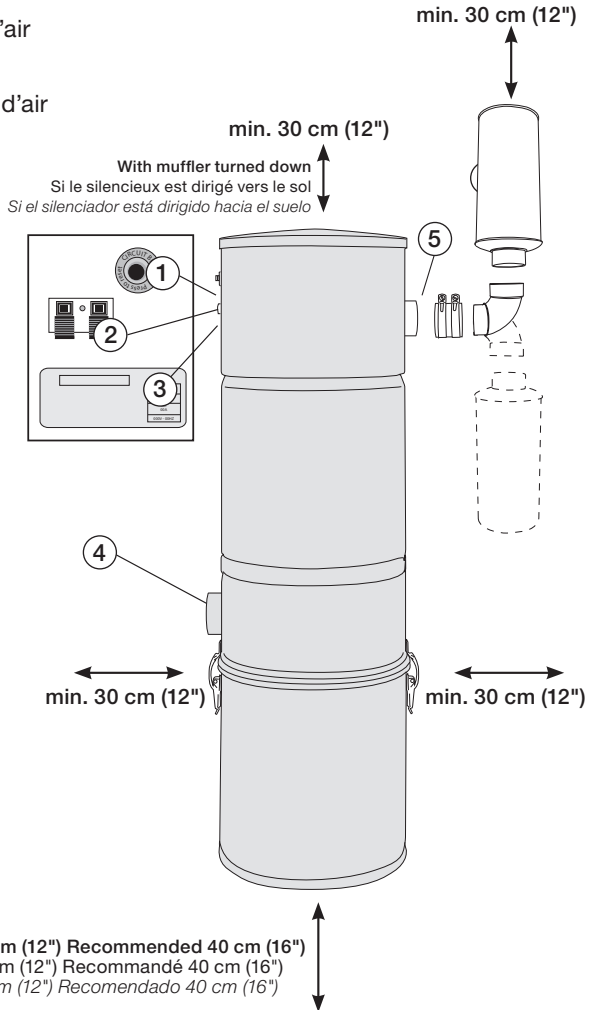

## Unit Installation | Installation de l'appareil *Instalación del aparato*

Using the mounting plate provided with your vacuum cleaner, secure the unit to the wall (**figure 1**), at a height allowing easy access for maintenance of the filters, dirt receptacle and/or bags (see page 6).

À l'aide de la plaque de montage fournie avec votre aspirateur, fixer votre unité au mur (**figure 1**) à une hauteur qui permet un accès facile pour l'entretien du filtre, de la cuve et/ou du sac. Voir page 6.

Con ayuda de la placa de montaje incluida con nuestro aspirador, fije su unidad a la pared (**figura 1**) a una altura que permita un fácil acceso para la limpieza del tanque, de los filtros y/o de las bolsas. Ver página 6.

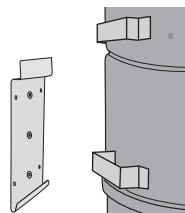

figure | figura 1

The connections to the piping system will require some basic tools: a mitre box and small saw or a pipe cutter (**figure 2**). See pages 8 and 9 for general instructions pertaining to the preparation of PVC pipes. To simplify matters, installation kits, including necessary fittings, pipes, glue and wiring, as well as a detailed instructions booklet, are available from Trovac service centers.

Les connexions au système de tuyauterie ne requièrent qu'un outillage de base : une boîte à onglets et une petite scie ou un coupe-conduits (**figure 2**). Voir pages 8 et 9 pour des conseils sur l'installation de la tuyauterie. Pour simplifier la tâche, les «ensembles d'installation», incluant les raccords, la colle, le fil bas voltage ainsi qu'un livret d'instructions, sont disponibles chez les Centres de Service Trovac.

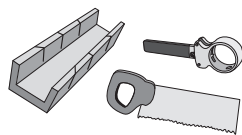

figure | figura 2

Las conexiones al sistema de tuberías sólo requieren algunas herramientas de base: una caja de ingletes y un pequeño serrucho (o sierra de hoja ancha) o un corta-conductos (**figura 2**). Ver los consejos para la instalación de la tubería en las páginas 8 y 9. Para simplificar el labor, el "kit de instalación", que incluye los empalmes, la cola, los cables, así como un manual de instrucciones, se encuentra disponibles en las tiendas de Trovac.

Contrary to all other connections in the piping system, do not glue the last fitting to your unit. Use the provided rubber seal and clamp collars to secure the last fitting to the air intake and obtain an air-tight fit (**figure 3**).

Contrairement à tous les autres joints de tuyauterie, ne pas coller en permanence le dernier raccord à votre unité. Utilisez la bague de caoutchouc et les colliers de serrage pour fixer le dernier raccord à l'entrée d'air et assurer l'étanchéité (**figure 3**).

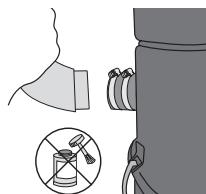

figure | figura 3

A la diferencia de las demás juntas de tubería, no pegue permanentemente el último empalme o el tubo de PVC a su unidad. Utilizar un anillo de caucho y las abrazaderas para fijar el último racor a la entrada de aire y asegurarse de la estanqueidad (**figura 3**).



# Dos & Don'ts | Trucs et astuces

## Trucos y astucias

Installing Conduits | Installation de la tuyauterie | *Instalación de las tuberías*

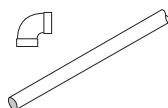
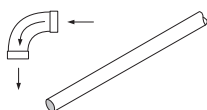
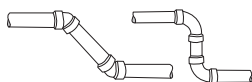
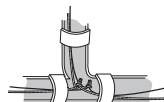
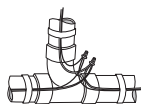
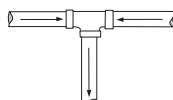
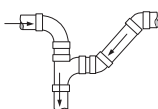
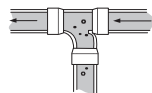
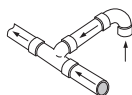
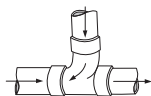
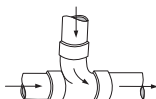
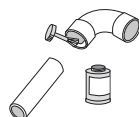
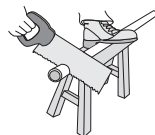
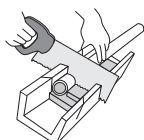

# Dos & Don'ts | Trucs et astuces

## Trucos y astucias

Installing Inlets | Installation des prises | *Instalación de las tomas*

When installing your vacuum inlets, we recommend that the principle of electric polarity be taken into account. Ensure that the wire connected onto contact A on inlet 1 is the same as that connected to contact A on inlet 2, and so on. Do not cross, reverse or interchange wires.

Nous vous recommandons de respecter le principe de la polarité électrique lors de l'installation des prises murales. Vérifier que le fil connecté dans la borne A de la prise 1 est le même qui est connecté à la borne A de la prise 2, et ainsi de suite. Ne pas inverser les fils.

Le recomendamos que respete el principio de polaridad eléctrica a la hora de instalar las tomas murales. Compruebe que el cable conectado al borne A de la toma 1 es el mismo que el conectado al borne A de la toma 2 y así sucesivamente. No invierta los cables.

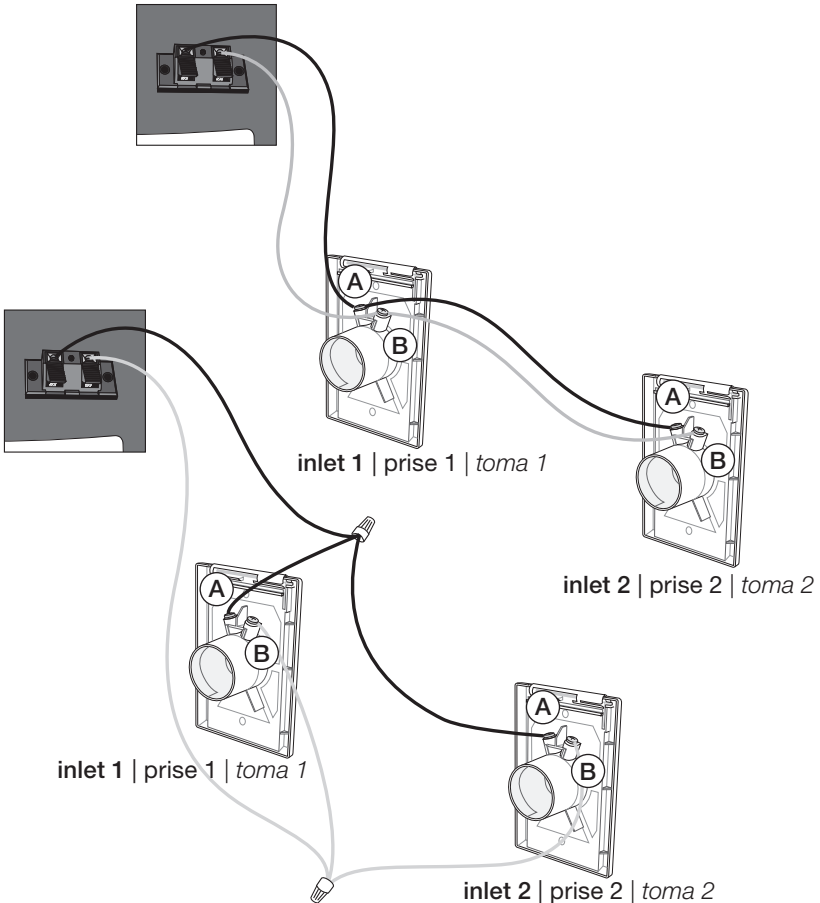

# Muffler Installation

## Installation du silencieux

### Instalación del silenciador

- 1. Insert the rubber coupling on the vacuum air exhausts.**  
Insérer la bague de caoutchouc (A) sur la sortie d'air (D).  
*Introduzca la junta de caucho en la salida de aire.*
- 2. Using a flat screwdriver, tighten the clamp collar to ensure adequate sealing.**  
À l'aide d'un tournevis plat, visser le collier de serrage fixé sur la bague de caoutchouc, pour assurer l'étanchéité (A).  
*Con la ayuda de un destornillador plano, atornille el collar de fijación que se encuentra en junta de caucho para asegurar la impermeabilidad.*
- 3. Insert the 90° elbow into the rubber coupling, and tighten then clamp collar as per instructions in step 2.**  
Insérer le coude 90° (B) dans la bague de caoutchouc et visser le collier de serrage tel qu'indiqué à l'étape 2.  
*Introduzca el codo de 90° en la junta de caucho y atornille la abrazadera siguiendo las indicaciones del apartado anterior.*
- 4. Apply ABS glue to the 90° elbow and insert muffler.**  
Appliquer de la colle ABS au coude 90° et insérer le silencieux (C).  
*Aplicar pegamento ABS al codo 90° e introducir el silenciador.*

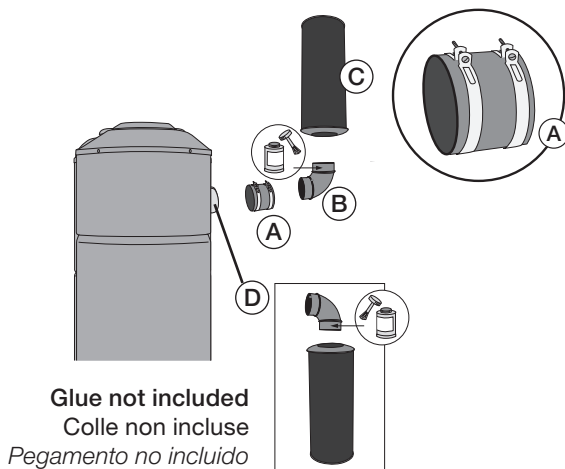

- A. Rubber coupling | Union de caoutchouc | *Junta de caucho*  
B. 90° elbow | Coude 90° | *Codo de 90°*  
C. Muffler | Silencieux | *Silenciador*  
D. Air Exhaust | Sortie d'air | *Salida de air*

# Electric Connections | Connexions électriques

## Conexiones electricas

There should be an electric outlet within 1 meter (3 feet) of your central vacuum unit. Once the appliance is installed in a suitable location, connect your power unit to an electric outlet on an **dedicated\* grounded circuit**. Do not use extension cords or modify the length of your vacuum cleaner's power cord.

Vous devrez prévoir une prise électrique à tout au plus 1 mètre (3 pieds) de votre unité. Une fois l'appareil installé dans un endroit propice, brancher votre centrale à une prise électrique sur un **circuit électrique dédié\* avec mise à la terre** (ground). Ne pas utiliser une rallonge électrique ni modifier la longueur du cordon électrique de votre aspirateur.

*El aparato tiene que ser instalado a menos de un metro de una toma eléctrica. Una vez que se ha elegido un lugar propicio, conecte su central a la **toma en un circuito eléctrico con toma de tierra\***. No utilice ninguna extensión eléctrica ni modifique la extensión del cable de su aparato.*

### **Dedicated\* grounded circuit\* | Circuit électrique dédié\* avec mise à la terre** **Circuito eléctrico con toma de tierra**

- North America | Amérique du Nord | *América del Norte* 120V : 15A
- European continent and other | Continent Européen et autres  
*Europa y otros países* 240V : 10A

Your central vacuum cleaner has a thermal safety device or a circuit breaker to protect against any over voltage or electrical defect. If that protection should fail, contact your authorized service center.

Votre aspirateur central comporte une protection thermique ou un disjoncteur contre tout survolage ou défektivité électrique. Si ce dernier fait défaut, veuillez contacter votre Centre de Service autorisé.

*Su aspirador central está provisto de una protección térmica o de un disyuntor que lo protege contra todo exceso de voltaje o defecto eléctrico. Si el disyuntor está defectuoso, póngase en contacto con su centro de servicio autorizado.*

\* Please reserve a circuit breaker dedicated only to the connections for your central vacuum.

\* Veuillez prévoir un disjoncteur réservé uniquement pour le branchement de votre aspirateur central.

\* Prever un disyuntor reservado únicamente para el enchufe de su aspirador central.

If you find that installing your vacuum cleaner is too difficult, ask your service center to install it for you. When in doubt, it is better to have the work done by a professional and ensure that the unit is properly installed. Any installation that does not comply with the specified norms could alter or invalidate the warranty.

Si vous jugez que l'installation de votre aspirateur est trop ardue, demandez à votre centre de service d'en faire l'installation. Dans l'incertitude, il vaut mieux recourir aux services d'un professionnel et s'assurer d'une installation adéquate, puisqu'une installation non conforme aux normes spécifiées pourrait modifier ou annuler la garantie.

*Si considera que la instalación de su equipo resulta demasiado complicada, pida a su centro de servicio que realice la instalación en su lugar. En caso de duda, es conveniente recurrir a los servicios de un profesional y asegurarse de que la instalación se lleva a cabo correctamente ya que una instalación no conforme a las normas especificadas podría modificar o anular la garantía.*

# Grounding Instructions | Mise à la terre

## *Toma de tierra*

This appliance must be grounded. If it should malfunction or breakdown, grounding provides a path of least resistance for electric current to reduce the risk of electric shock. This appliance is equipped with a cord having an equipment-grounding conductor and grounding plug. The plug must be inserted into an appropriate outlet that is properly installed and grounded in accordance with all local codes and ordinances. No adaptor should be used with this appliance.

Cet appareil doit être mis à la terre. En cas de défaillance ou de panne, la mise à la terre fournit au courant un chemin de moindre résistance qui réduit le risque de choc électrique. Cet appareil est pourvu d'un cordon muni d'un conducteur de terre et d'une fiche avec broche de terre. La fiche doit être branchée dans une prise appropriée correctement installée et mise à la terre conformément aux règlements et obligations locales. Aucun adaptateur ne devrait être utilisé avec cet appareil.

*Este aparato debe conectarse a una toma de tierra. En caso de fallo o de avería, la toma de tierra proporciona a la corriente un camino de menor resistencia lo que reduce el riesgo de electrocución. Este aparato está provisto de un cable que posee un conductor de tierra y de un enchufe macho con toma de tierra. El enchufe debe conectarse a una toma apropiada correctamente instalada y conectada a tierra conforme a las regulaciones y ordenanzas locales. No debe utilizar ningún adaptador con este aparato.*

### **WARNING | AVERTISSEMENT | AVISO**

Improper connection of the equipment-grounding conductor can result in a risk of electric shock. Check with a qualified electrician or service person if you are in doubt as to whether the outlet is properly grounded. Do not modify the plug provided with the appliance – if it will not fit the outlet; have a proper outlet installed by a qualified electrician.

Un conducteur de terre mal raccordé peut entraîner un risque de choc électrique. Consulter un électricien ou un technicien d'entretien qualifié si vous n'êtes pas certain que la prise est correctement mise à la terre. Ne pas modifier la fiche fournie avec l'appareil – si elle ne peut être insérée dans la prise, faire installer une prise adéquate par un électricien qualifié.

*Un conductor de tierra mal enchufado puede crear un riesgo de choque eléctrico. Consulte a un electricista o a un técnico de mantenimiento cualificado si no está seguro de que la toma está correctamente conectada a tierra. No modifique el enchufe provisto con el equipo. Si éste no se adaptara a la toma, pídale a un electricista cualificado que le instale una toma adecuada.*

# Grounding Instructions | Mise à la terre Toma de tierra

## **120V Model | Modèle 120V | Modelo 120V**

This appliance is for use on a nominal 120V circuit, and has a grounded plug (**figure 4**). Make sure that the appliance is connected to an outlet having the same configuration as the plug. No adaptor should be used with this appliance.

Cet appareil est destiné à un circuit de 120V et est muni d'une fiche de mise à la terre (**figure 4**). S'assurer que l'appareil est branché à une prise de courant ayant la même configuration que la fiche. Aucun adaptateur ne devrait être utilisé avec cet appareil.

*Este aparato está diseñado para un circuito de 120V y está provisto de un enchufe de toma de tierra similar al que se ilustra en el croquis anterior. Asegúrese de que el aparato esté conectado a una toma que presenta la misma configuración que el enchufe. No debe utilizar ningún adaptador con este aparato.*

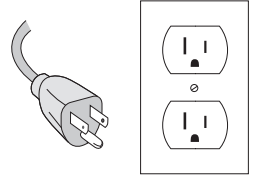

figure | figura 4

## **220V/240V Models | Modèles 220V/240V | Modelos 220V/240V**

This appliance is for use on a circuit that has a nominal rating of more than 120 V and that is factory-equipped with a specific cord and plug to permit connection to a proper electric circuit. Make sure that the appliance is connected to an outlet having the same configuration as the plug. No adaptor should be used with this appliance. If the appliance must be reconnected for use on a different type of electric circuit, the reconnections should be done by a qualified service technician.

Cet appareil est destiné à un circuit de plus de 120 V, et a été pourvu, en usine, d'un cordon et d'une fiche spécifiques permettant de le brancher à un circuit électrique adéquat. S'assurer que l'appareil est branché à une prise de courant de même configuration que la fiche. Aucun adaptateur ne devrait être utilisé avec cet appareil. S'il est nécessaire de modifier les connexions de l'appareil pour l'adapter à une alimentation électrique d'un autre type, la modification devrait être effectuée par un technicien d'entretien qualifié.

*Este aparato está diseñado para un circuito de más de 120V, y viene provisto, de fábrica, de un cable y de un enchufe específicos que van a permitir su conexión a un circuito eléctrico apropiado. Asegúrese de que el aparato está conectado a una toma que presente la misma configuración que el enchufe. No debe utilizar ningún adaptador con este aparato. Si fuera necesario modificar las conexiones del equipo para adaptarlas a una alimentación eléctrica de otro tipo, la modificación deberá llevarla a cabo un técnico de mantenimiento cualificado.*

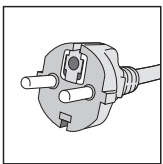

Type | Tipo C

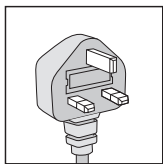

Type | Tipo G

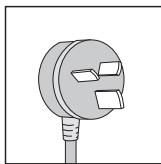

Type | Tipo H

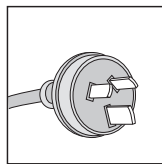

Type | Tipo I

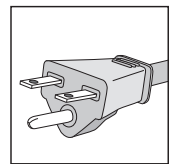

Nema 6-15 R

# Low Voltage Connections | Connexions bas voltage

## Conexiones de bajo voltaje

Connect the low voltage wires to the low voltage inlet on your unit.

Raccorder les fils de bas voltage aux bornes de votre appareil.

Conecte las líneas de bajo voltaje a las tomas de su aparato.

To do so | Pour ce faire | Para hacerlo:

1. Strip wires over 1 cm (½ inch) **(figure 5)**.  
Dénuder les fils sur une longueur de 0,5 cm (½") **(figure 5)**  
Quite la funda del cable a una longitud de 0.5 cm (½") **(figure 5)**
2. Gently press on the toggle to open the connector **(figure 6)**.  
Appuyer doucement sur le bouton presseur pour ouvrir la borne **(figure 6)**.  
Presione ligeramente el botón pulsador para abrir la borne **(figure 6)**.
3. Insert stripped wire **(figure 7)**.  
Insérer le fil dénudé **(figure 7)**.  
Inserte el cable pelado **(figure 7)**.
4. Release toggle to secure wire in connector **(figure 8)**.  
Relâcher le bouton presseur pour fixer le fil dans la borne **(figure 8)**.  
Suelte el botón pulsador para fijar el cable en el borne **(figure 8)**
5. Repeat for second wire.  
Répéter pour la deuxième borne.  
Repítalo para el segundo borne.

To disconnect | Pour déconnecter | Para desconectar:

1. Gently press on the toggle to open the connector.  
Appuyer doucement sur le bouton presseur pour ouvrir la borne.  
Presione suavemente el botón pulsador para abrir la borne.
2. Remove low voltage wire from connector.  
Retirer le fil pas voltage de la borne.  
Retire el cable de bajo voltaje del borne.

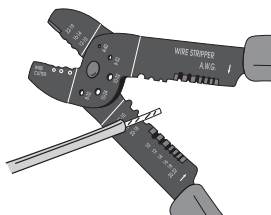

figure | figura 5

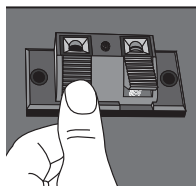

figure | figura 6

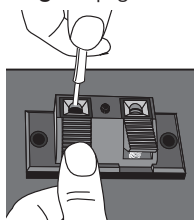

figure | figura 7

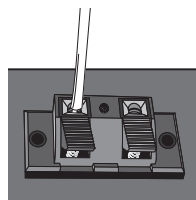

figure | figura 8

# Hose Hook-up & Inlets | Mise en marche

## Puesta en marcha

**Before operating your central vacuum:**

**Avant d'utiliser votre aspirateur central :**

*Antes de utilizar su aspirador central:*

**Please verify that it is properly connected to the piping system, and to a grounded electrical outlet, and that the low voltage wires are connected to the unit (see pages 6 to 14). Then read the complete owner's manual and proceed with a quick verification of your unit's installation:**

**Veillez vérifier que l'appareil est bien connecté au réseau de tuyauterie, ainsi qu'à une prise électrique avec mise à la terre, et que les fils de bas voltage sont bien insérés au connecteur (voir pages 6 à 14 pour plus de détails). Nous vous conseillons de lire le manuel d'instructions au complet, et de procéder à la vérification de l'installation :**

*Verifique que éste se encuentra bien conectado a la red de tuberías, así como a un enchufe con toma de tierra y que los cables de bajo voltaje se encuentran bien introducidos dentro del conector (ver páginas 6 a la 14 para más información). Le aconsejamos que lea el manual de instrucciones al completo y que luego proceda a una verificación de la instalación:*

- **Check filter and bag to be sure they are properly installed.**

*S'assurer que le filtre et le sac sont en bon état et installés convenablement.*

*Asegúrese de que el filtro y la bolsa se encuentran intactos e instalados adecuadamente*

- **Check rubber seals in each vacuum inlet.**

*Vérifier les joints d'étanchéité de chaque prise d'aspiration.*

*Verifique las juntas de estanqueidad de cada toma de aspiración*

**To start your central vacuum, simply insert the hose in the vacuum inlet of your choice. Please ensure that the tab on the hose end is properly lined up with the slot in the inlet opening (**figure 9**). If your hose handle has an integrated on/off switch, simply slide the switch to the "on" position.**

**Pour démarrer votre appareil, simplement insérer le boyau dans la prise d'aspiration de votre choix. Veuillez vous assurer que l'onglet sur le boyau est bien aligné entre les coches de la prise d'aspiration (**figure 9**). Si votre boyau est muni d'un interrupteur, simplement le mettre en circuit.**

*Para poner en marcha su aparato, sólo tiene que introducir la manguera en la toma de aspiración que usted elija. Asegúrese de que el inglete de la manguera se encuentra bien alineado entre las muescas de la toma de aspiración (**figura 9**). Si su manguera está provista de un interruptor, sólo tiene que encenderlo.*

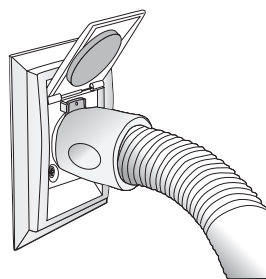

**figure | figura 9**



## Hose Hook-up & Inlets | Mise en marche

### *Puesta en marcha*

Do not try to open another inlet while your system is in operation, as it may damage the inlet's rubber seal.

Ne pas tenter d'ouvrir une autre prise d'aspiration lorsque l'appareil est en fonction. Cette manœuvre pourrait endommager le joint d'étanchéité de la prise.

No trate de abrir otra toma de aspiración cuando el aparato esté funcionando. Esta maniobra podría dañar la junta de estanqueidad de la toma.

- **While the hose is still plugged into one inlet and the system is operational, check other inlets for leaks.**

Pendant que le boyau flexible est branché dans une prise, et que le système fonctionne, vérifiez les autres prises pour vous assurer de leur étanchéité.

Mientras la manguera esta conectada a una toma y que el sistema esta en funcionamiento, verifique las demás tomas para asegurarse de su hermetismo.

- **Plug the hose alternatively into each vacuum inlet, to ensure that each one works properly.**

Brancher le boyau flexible dans chacune des prises alternativement, pour en assurer le bon fonctionnement.

Conecte la manguera en cada toma de forma alternativa para asegurarse del buen funcionamiento.

## LED Indicator | Indicateur DEL

### *Indicador DEL*

LED – On low voltage connector | DEL – Sur connecteur bas voltage

DEL – En el conector bajo voltaje

**Steady green** – indicates unit is connected to a power source

**Vert fixe** – indique que l'appareil est sous tension.

**Luz verde fija** – indica que el aparato está bajo tensión.

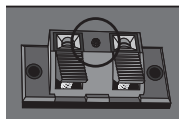

## Motor | Moteur | Motor

Please note that **Trovac motors do not require lubrication**. Each motor contains two carbon brushes which will wear normally, and may eventually require replacement. For warranty purposes, this should be done by an authorized service center. The brush's life is affected by the number of hours of use, frequency of start-ups and shut-downs, humidity, altitude, and temperature. In order to avoid damage to the motor itself, brushes should be replaced before they are completely worn out. We therefore recommend that you have your unit and motors inspected by a service center every 5-6 years.

Veillez noter que les **moteurs Trovac ne requièrent aucune lubrification**. Chaque moteur est muni de deux brosses de carbone (charbon) qui s'useront normalement, et qui pourraient éventuellement nécessiter un remplacement. Pour maintenir votre garantie, ce travail devra être effectué par un centre de service autorisé. La durabilité des brosses dépend de plusieurs facteurs dont : la fréquence des arrêts/départs, l'humidité, l'altitude et la température ambiante. Les brosses de carbone (charbon) doivent être remplacées avant que l'usure avancée puisse endommager le moteur lui-même. Nous vous suggérons de faire inspecter votre appareil par un centre de service à tous les 5 à 6 ans.

*Los motores Trovac no necesitan ningún tipo de lubricación. Cada motor está provisto de dos cepillos eléctricos que se desgastarán normalmente y que deberán ser reemplazados. Para que su garantía sigue siendo válida, este trabajo deberá efectuarse en un centro de servicio autorizado. La duración de los cepillos depende de varios factores: la frecuencia de los apagados / encendidos, la humedad, la altura y la temperatura ambiente. Los cepillos deberán cambiarse antes de que el desgaste llegue a estropear el motor. Nosotros le aconsejamos que lleve su aparato a un centro de servicio cada 5 ó 6 años para que lo revise.*

## Maintenance | Entretien | Mantenimiento

### Use with bag | Utilisation avec sac | Uso con bolsa

Change the bag when the one in place is full. Frequency will depend on the use of the unit.

Changer le sac lorsque celui-ci est plein. Selon l'utilisation de l'appareil, la durée de remplissage peut varier.

*Cambie la bolsa cuando está llena. Según la utilización del aparato, el tiempo de relleno puede variar.*

1. To access the bag, unlatch the two clips and remove the dust receptacle (**figure 10**).

Pour accéder au sac, défaire les deux attaches de la cuve et la retirer de l'appareil (**figure 10**).

*Para acceder a la bolsa, suelte los dos enganches y retire el tanque del aparato (**figura 10**).*

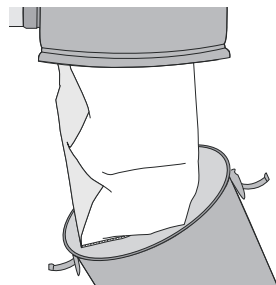

figure | figura 10

# Maintenance | Entretien | Mantenimiento

2. Remove the used bag and seal bag opening (adhesive seal provided on each bag). Discard used bag.

Retirer le sac usagé et en fermer l'ouverture avec l'autocollant prévu à cet effet (voir instructions sur le sac). Jeter le sac usagé.

Retire la bolsa y selle la apertura con el autoadhesivo que le proporcionamos. Tire la bolsa usada.

3. Install the new bag, ensuring the tabs on the bag adaptor are aligned with the slots in the bag collar (**figure 11**).

Installer le nouveau sac, en vous assurant d'aligner les coches du sac avec les pointes de l'adaptateur (**figure 11**).  
Instale con cuidado la nueva bolsa alineando las muescas de la bolsa con las puntas del adaptador (**figura 11**).

4. Ensure adequate sealing by inserting bag as far as the retention ring (**figure 12-A**).

Rotate bag 20° (**figure 12-B**) to ensure tabs on bag adaptor are no longer aligned with the slots in the bag collar.

Assurer l'étanchéité en insérant le sac jusqu'à la bague de rétention (**figure 12-A**).

Effectuer une rotation du sac d'environ 20°, vous assurant que les coches du sac ne sont plus alignées avec les pointes de l'adaptateur (**figure 12-B**).

Inserte la bolsa hasta el manguito de retención para garantizar la estanquidad (**figure 12-A**).

Girar la bolsa a 20° (**figure 12-A**) asegurándose de que las muescas de la bolsa ya no están alineadas con las puntas del adaptador.

5. Replace dust receptacle and seal by latching both clips.

Replacer la cuve et fermer hermétiquement à l'aide des deux attaches.

Vuelva a colocar el tanque y cierre herméticamente con ayuda de los dos enganches.

retention ring  
bague de rétention  
manguito de retención

tabs on bag adaptor  
pointes de l'adaptateur  
puntas del adaptador

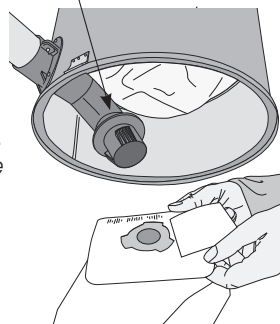

figure | figura 11

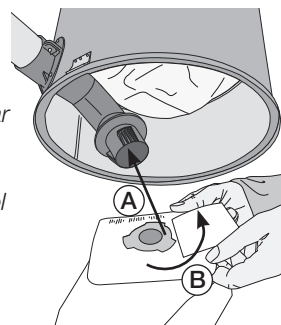

figure | figura 12

**Use only genuine Trovac replacement bags. Failure to do so could void the warranty on your vacuum unit.**

**Afin d'assurer la garantie sur votre appareil, utiliser uniquement les sacs de remplacement authentiques Trovac.**

**Con el propósito de asegurar la garantía de su equipo, solo utilice las bolsas de reemplazamiento auténticas Trovac.**

# General Information | Informations générales

## Informaciones generales

If the vacuum unit does not work, check the fuse or breaker on the unit and/or in the electrical panel in your home, and replace any defective part(s) as deemed necessary. Please verify that the unit has been installed properly, according to the instructions in this manual. Your vacuum cleaning system is designed to collect everyday dry matter (dust). It is approved by authorized testing agencies for dry use only. Do not use on wet surfaces.

Should you accidentally vacuum liquids, immediately unplug the unit from the electric outlet, then empty and wipe the dust recipient with a dry cloth. Then operate the system from the vacuum inlet through which you vacuumed the liquid, in order to eliminate all moisture in the piping system.

We strongly recommend against vacuuming abrasive materials such as cement, plaster and gyproc dust. This fine dust could work its way into the motor, causing considerable damage. Should you do so inadvertently, immediately clean the filters and, as a precautionary measure, contact your authorized service center to determine the extent of the damage to the unit.

Si votre aspirateur ne fonctionne pas, vérifiez le fusible ou le disjoncteur sur l'appareil et/ou dans la boîte électrique de votre demeure. Si nécessaire, remplacez l'élément défectueux. S'assurer que l'appareil a été installé adéquatement, selon les directives du manuel d'instructions. Votre système d'aspiration est conçu pour ramasser les matières sèches (poussière) de tous les jours. Il est approuvé par les agences de certification pour usage à sec seulement. Ne pas utiliser sur des surfaces mouillées.

Dans le cas où votre appareil aspire des liquides, veuillez immédiatement débrancher l'appareil de la prise électrique. Ensuite, vider et assécher l'unité, puis faire fonctionner l'appareil à partir de la prise d'où vous avez aspiré le liquide, pour assécher les conduits et éliminer l'humidité.

Il est fortement déconseillé d'aspirer des matières abrasives (poussière de plâtre, ciment...). Celles-ci peuvent s'infiltrer jusqu'au moteur et éventuellement l'endommager. Si vous deviez le faire par mégarde, veuillez immédiatement nettoyer les filtres et par mesure de précaution, contacter votre centre de service afin de vérifier l'étendue des dommages.

*Si su aspirador no funciona, verifique el fusible o el disyuntor del aparato y/o de la caja eléctrica de su casa. Si es necesario, reemplace el elemento defectuoso. Asegúrese de que el aparato ha sido instalado adecuadamente, según las instrucciones del manual de instalación.*

*Su sistema de aspiración ha sido concebido para recoger materias secas (polvo) cada día. Ha sido aprobado por la agencia de certificación para uso en seco exclusivamente. No lo utilice en superficies mojadas.*

*En caso de que su aparato aspire líquidos, desconéctelo inmediatamente de la toma de corriente. Luego vacíe y seque la unidad, entonces conecte el aparato a partir de la toma donde usted ha aspirado el líquido, para de esta forma poder secar los conductos y eliminar la humedad.*

*No es nada aconsejable aspirar materias abrasivas (polvo de yeso, cemento...) ya que pueden infiltrarse en el motor y llegar a dañarlo. Si usted lo hiciera por descuido, limpie los filtros inmediatamente y, como medida de precaución, consulte con su centro de servicio con el objetivo de asegurarse de la magnitud del daño ocasionado.*

**Remember that in order for your warranty to remain valid, maintenance of the motor and repairs to the unit itself must be carried out by an authorized service center, using original Trovac parts.**

***Veillez noter que pour le maintien de votre garantie, toute réparation ou entretien du moteur ou de l'appareil doit être effectué par un centre de service autorisé, avec des pièces d'origine Trovac.***

***Para mantener la validez de su garantía, todas las reparaciones o recambios deberán realizarse en un centro de servicio autorizado, con piezas exclusivas de Trovac.***

# Troubleshooting | Dépannage | Reparación

<b>Problem</b> <b>Problème</b> <i>Problema</i>	<b>Possible cause</b> <b>Cause possible</b> <i>Posible Causa</i>	<b>Corrective action</b> <b>Action corrective</b> <i>Reparación</i>
<b>Decrease in suction strength</b>  Diminution de la force d'aspiration  <i>Disminución de la fuerza de aspiración</i>	<b>Dirt recipient / Bag is full</b>  La cuve ou le sac est plein(e).  <i>El tanque o la bolsa están llenos.</i>	<b>Empty dirt recipient / change bag (see page 18-22).</b>  Vider la cuve ou changer le sac selon le modèle, voir pages 18 & 22.  <i>Vacíe el tanque o cambie la bolsa, ver página 18 &amp; 22 (según el modelo).</i>
	<b>Dirt recipient is not properly attached</b>  La cuve est mal installée.  <i>El tanque está mal instalado.</i>	<b>Check clamps holding dirt recipient, to make sure they are tight, and dirt recipient is aligned.</b>  Vérifier les attaches et l'alignement de la cuve.  <i>Verifique los enganches y el alineamiento del tanque.</i>
	<b>Open vacuum inlet</b>  Une prise d'aspiration est ouverte.  <i>Una toma de aspiración está abierta.</i>	<b>Close all vacuum inlets not in use.</b>  Fermer toutes les prises d'aspiration non utilisées.  <i>Cierre todas las tomas de aspiración que no esté utilizando.</i>
	<b>Exhaust line is clogged</b>  La sortie d'air est obstruée.  <i>La salida de aire está obstruida.</i>	<b>Verify that no object is blocking the exhaust.</b>  Vérifier la sortie d'air (le silencieux) pour vous assurer qu'elle est bien dégagée.  <i>Verifique la salida de aire (el silenciador) y asegúrese de que está bien despejada.</i>

## Troubleshooting | Dépannage | Reparación

<b>Problem</b> <b>Problème</b> <i>Problema</i>	<b>Possible cause</b> <b>Cause possible</b> <i>Posible Causa</i>	<b>Corrective action</b> <b>Action corrective</b> <i>Reparación</i>
<p><b>Decrease in suction strength (cont.)</b></p> <p>Diminution de la force d'aspiration (suite)</p> <p><i>Disminución de la fuerza de aspiración (continuación)</i></p>	<p><b>Blocked hose</b></p> <p>Le boyau flexible est obstrué.</p> <p><i>La manguera está obstruida.</i></p>	<p><b>Plug the handle end of the hose into the suction inlet, thus reversing the suction in the hose. Cover the gap around the handle, to ensure suitable suction strength, and ensure contact with inlet contacts to start the unit. This should clear the hose.</b></p> <p>Insérer l'embout de la poignée dans la prise d'aspiration pour renverser la succion dans le boyau. Bien couvrir l'ouverture autour de l'embout, pour assurer une étanchéité convenable, et veiller à ce que l'embout touche les contacts de la prise pour démarrer l'appareil et ainsi dégager le boyau.</p> <p><i>Introduzca la terminación de la empuñadura en la toma de aspiración para invertir la succión en la manguera. Cubra bien la apertura alrededor de la terminación para asegurar el hermetismo conveniente, y asegúrese de que la terminación toca los contactos de la toma para poner en marcha el aparato y así desbloquear la manguera.</i></p>

# Troubleshooting | Dépannage | Reparación

<b>Problem</b> <b>Problème</b> <i>Problema</i>	<b>Possible cause</b> <b>Cause possible</b> <i>Posible Causa</i>	<b>Corrective action</b> <b>Action corrective</b> <i>Reparación</i>
<p><b>Decrease in suction strength (cont.)</b></p> <p>Diminution de la force d'aspiration (suite)</p> <p><i>Disminución de la fuerza de aspiración (continuación)</i></p>	<p><b>Obstruction in the piping system</b></p> <p>Obstruction du système de conduits</p> <p><i>Obstrucción del sistema de conductos.</i></p>	<p><b>Remove the clamp collars from the air intake, to free the central vacuum unit from the piping system (see figure 3 on page 8). Start the unit by plugging the hose into a vacuum inlet. By placing your extended hand over the air intake opening on the unit, check the suction strength on the unit itself. If suction strength is normal, the obstruction is in the piping system. If suction strength is diminished or completely absent, have the unit checked by an authorized service center.</b></p> <p>Retirer les colliers de serrage à l'entrée d'air, et retirer la connexion au système de conduits (voir figure 3 à la page 8). Démarrer l'appareil en branchant votre boyau à une prise d'aspiration. En plaçant votre main tendue sur l'ouverture d'entrée d'air de l'appareil, vérifier la force d'aspiration à la base de l'appareil même. Si elle est normale, l'obstruction est située quelque part dans les conduits. Si elle est diminuée ou inexistante, faites vérifier l'appareil par un centre de service autorisé.</p> <p><i>Retire las abrazaderas de la entrada de aire y retire la conexión del sistema de conductos (ver figura 3 de la página 8). Encienda el aparato conectando su manguera a una toma de aspiración. Coloque su mano extendida sobre la apertura de la entrada de aire y verifique la fuerza de aspiración en la base del aparato. Si ésta es normal, la obstrucción se encontrará en algún sitio de los conductos. Si ésta ha disminuido o no existe, lleve su aparato por un centro de servicio autorizado.</i></p>

**If none of these suggestions restore suction strength, contact your authorized service center.**

Si aucune de ces mesures ne restaure la force d'aspiration, veuillez contacter votre centre de service.

*Si ninguna de estas medidas logra restablecer la fuerza de aspiración consulte su centro de servicio.*

# Troubleshooting | Dépannage | Reparación

<b>Problem</b> <b>Problème</b> <i>Problema</i>	<b>Possible cause</b> <b>Cause possible</b> <i>Posible Causa</i>	<b>Corrective action</b> <b>Action corrective</b> <i>Reparación</i>
<p><b>Vacuum will not start</b></p> <p>L'appareil ne démarre pas.</p> <p><i>El aparato no se enciende.</i></p>	<p><b>The electrical power is not connected properly</b></p> <p>La connexion électrique est fautive.</p> <p><i>La conexión eléctrica está defectuosa.</i></p>	<p><b>Ensure that the power cord is plugged into a dedicated grounded electrical outlet, according to specifications on pages 12 - 14.</b></p> <p>Veillez vous assurer que le cordon électrique est branché à une prise avec mise à la terre, sur un circuit dédié selon les directives aux pages 12 - 14.</p> <p><i>Asegúrese de que el cable eléctrico está enchufado a una toma conectada a tierra, en un circuito dedicado (según las instrucciones de las páginas 12 - 14).</i></p>
	<p><b>Low voltage wire not connected properly</b></p> <p>La connexion bas voltage est fautive.</p> <p><i>La conexión de bajo voltaje está defectuosa.</i></p>	<p><b>Verify the low voltage wires, make sure they are properly inserted into the low voltage inlet, as per instructions on page 15.</b></p> <p>Vérifier que les fils bas voltage sont bien insérés dans les bornes, selon les directives à la page 15.</p> <p><i>Verifique que las líneas de bajo voltaje están bien insertadas en los terminales, según las instrucciones de la página 15.</i></p>
	<p><b>Faulty vacuum inlet</b></p> <p>Une prise d'aspiration est défectueuse.</p> <p><i>Una toma de aspiración está defectuosa.</i></p>	<p><b>Start the vacuum unit from other inlets in your home, to identify the defective inlet.</b></p> <p>Faire fonctionner l'appareil sur les autres prises de la maison, pour identifier la prise fautive.</p> <p><i>Pruebe el aparato en otras tomas de la casa, para poder aislar la toma defectuosa.</i></p>



# Troubleshooting | Dépannage | Reparación

<b>Problem</b> <b>Problème</b> <i>Problema</i>	<b>Possible cause</b> <b>Cause possible</b> <i>Posible Causa</i>	<b>Corrective action</b> <b>Action corrective</b> <i>Reparación</i>
<p><b>Vacuum will not start (cont.)</b></p> <p>L'appareil ne démarre pas (suite)</p> <p><i>El aparato no se enciende. (continuación)</i></p>	<p><b>Unit circuit breaker is off</b></p> <p>Le disjoncteur de l'appareil est ouvert.</p> <p><i>El disyuntor del aparato está abierto.</i></p>	<p><b>Press the reset button to reset the unit circuit breaker. If unit restarts and automatically shuts off shortly after, contact an authorized service center.</b></p> <p>Appuyer sur le bouton de remise en circuit. Si l'appareil redémarre, mais s'arrête automatiquement, communiquer avec votre Centre de Service.</p> <p><i>Apriete el botón de puesta en marcha. Si el aparato se enciende, pero luego se apaga automáticamente, póngase en contacto con su centro de servicio.</i></p>
	<p><b>In-house circuit breaker is off</b></p> <p>Le disjoncteur de votre résidence est ouvert.</p> <p><i>El disyuntor de su residencia se encuentra abierto.</i></p>	<p><b>Reset the circuit breaker in your electrical panel. Verify that your central vacuum unit is connected on a dedicated grounded circuit (see pages 12 - 14).</b></p> <p>Remettre le disjoncteur en circuit. Vérifier que l'appareil est bien branché sur un circuit dédié, selon les directives aux pages 12 - 14.</p> <p><i>Vuelva a poner el disyuntor en funcionamiento. Verifique que el aparato esté bien conectado en un circuito dedicado, según las instrucciones de las páginas 12 - 14.</i></p>
	<p><b>Defective on/off hose</b></p> <p>Le boyau interrupteur est défectueux.</p> <p><i>La manguera con interruptor está defectuosa.</i></p>	<p><b>Turn the hose 1/4 turn in the vacuum inlet. If unit starts, have the vacuum hose checked by a certified service center.</b></p> <p>Tourner le boyau de 1/4 de tour dans la prise d'aspiration. Si l'appareil démarre, faire vérifier le boyau par un Centre de Service autorisé.</p> <p><i>Gire la manguera de ¼ de vuelta en la toma de aspiración. Si el aparato se enciende, lleve la manguera a un centro de servicio autorizado para que se la revisen.</i></p>

# Troubleshooting | Dépannage | Reparación

<b>Problem</b> <b>Problème</b> <i>Problema</i>	<b>Possible cause</b> <b>Cause possible</b> <i>Posible Causa</i>	<b>Corrective action</b> <b>Action corrective</b> <i>Reparación</i>
<p><b>Vacuum will not stop</b></p> <p>L'appareil n'arrête pas.</p> <p><i>El equipo no se apaga.</i></p>	<p><b>Hose improperly inserted into vacuum inlet</b></p> <p>Le boyau interrupteur est mal inséré dans la prise d'aspiration.</p> <p><i>La manguera con interruptor está mal insertada en la toma de aspiración.</i></p>	<p><b>Ensure that the hose end is properly placed in the vacuum inlet: the tab on the hose should fit into the slots on the inlet, to ensure adequate contacts for the hose switch to function (see page 16).</b></p> <p>Veillez vous assurer que le boyau est bien placé dans la prise : que l'onglet sur le boyau est aligné avec les indentations de la prise, pour assurer le bon fonctionnement de l'interrupteur sur le boyau, voir page 16.</p> <p><i>Asegúrese de que la manguera está colocada adecuadamente en la toma: que el inglete de la manguera está alineado con la escotadura de la toma para asegurar el buen funcionamiento del interruptor de la manguera (ver página 16).</i></p>
	<p><b>Defective on/off hose</b></p> <p>Le boyau interrupteur est défectueux.</p> <p><i>La manguera con interruptor está defectuosa.</i></p>	<p><b>If the hose is properly placed in the vacuum inlet, and the unit continues running despite the fact that the hose switch is in the "off" position, have the hose checked by a service center.</b></p> <p>Si le boyau est bien aligné, et que l'appareil fonctionne malgré que l'interrupteur du boyau est en mode «arrêt» (off), faites vérifier le boyau par un Centre de Service autorisé.</p> <p><i>Si la manguera se encuentra bien alineada y el aparato funciona a pesar de que el interruptor de la manguera esté en el modo "apagado" (off), lleve la manguera a un centro de servicio autorizado.</i></p>

## Troubleshooting | Dépannage | Reparación

<b>Problem</b> <b>Problème</b> <i>Problema</i>	<b>Possible cause</b> <b>Cause possible</b> <i>Posible Causa</i>	<b>Corrective action</b> <b>Action corrective</b> <i>Reparación</i>
<p><b>Vacuum will not stop</b></p> <p>L'appareil n'arrête pas.</p> <p><i>El equipo no se apaga.</i></p>	<p><b>Low voltage wire not connected properly</b></p> <p>Les connexions bas voltage sont fautives.</p> <p><i>Las conexiones de bajo voltaje se encuentran defectuosas.</i></p>	<p><b>While vacuum is on, unplug low voltage wires from unit. If vacuum stops, there's a faulty low voltage wire. Contact your installer or authorized service center.</b></p> <p>Pendant que l'appareil est en marche, débrancher les fils bas voltage de l'appareil. Si l'appareil cesse de fonctionner, il y a un fil bas voltage défectueux. Veuillez communiquer avec l'installateur ou le Centre de Service autorisé.</p> <p><i>Con el aparato en marcha, desconecte los cables de bajo voltaje. Si el aparato deja de funcionar, esto significa que los cables de bajo voltaje se encuentran defectuosos. Consulte con el instalador o con el centro de servicio autorizado.</i></p>

# Warranty Information | Garantie

## Garantía

This warranty is valid for domestic use only.

Les garanties stipulées s'appliquent à un usage domestique seulement.

*Garantía para un uso doméstico exclusivamente.*

### LIMITED LIFETIME WARRANTY

#### GARANTIE À VIE — LIMITÉE

#### GARANTÍA DE POR VIDA— LIMITADA

Your Trovac vacuum system is protected by a lifetime warranty. We guarantee that the unit canister will be exempt of any material or manufacturing defect. This warranty is valid from the date of purchase, for as long as you are the original owner, and the system remains at its original place of installation.

L'aspirateur central Trovac est protégé par une garantie à vie. Nous vous garantissons que votre aspirateur central sera exempt de tout défaut de matériaux ou de fabrication pour aussi longtemps que vous êtes le propriétaire original de votre appareil. Cette garantie s'applique au corps et à la cuve de l'appareil et n'est pas transférable.

*El aspirador central Trovac está protegido por una garantía de por vida. Nosotros le garantizamos que su aspirador central estará exento de cualquier defecto ya sea material o de fabricación mientras usted sea el propietario original de su equipo. Esta garantía se aplica al cuerpo y al tanque del aparato y no es transferible*

### Trovac domestic Warranty | Garantie domestique Trovac

#### Garantía doméstico Trovac

### Motors and Electrical Components | Moteurs et composantes électriques

#### Motores y componentes eléctricos

#### America & | Amérique du nord | Norteamérica

Parts   Pièces <i>Pieza</i>	Labor   Main d'oeuvre <i>Mano de obra</i>
10 years   10 ans   10 años	2 years   ans   años

#### Europe | Europe | Europa

Parts   Pièces <i>Pieza</i>	Labor   Main d'oeuvre <i>Mano de obra</i>
10 years (5 years 100% + 5 years 50%) 10 ans (5 ans 100% + 5 ans 50%) 10 años (5 años 100% + 5 años 50%)	2 years   ans   años

## Warranty Information | Garantie | *Garantía*

**Warranty claims may be subject to fees of \$29.95 (CAD) for opening a file.**

**Des frais d'ouvertures de dossier de 29,95 \$ (CAD) peuvent s'appliquer lors d'une réclamation sous garantie.**

*Unos gastos de apertura de expediente de 29,95 \$ (CAD) pueden aplicarse en caso de reclamación en garantía.*

In order to maintain your warranty, all repairs must be made by an authorized Trovac service center, with original Trovac. Failure to do so could void the warranty.

This warranty excludes normal wear and tear of certain parts such as filters, damages caused (according to Trovac) by abusive use (ex.: drywall dust, water, etc.), commercial use, the lack of appropriate maintenance, inadequate installation, negligence, natural disasters, accidents, and acts of God.

Pour le maintien de votre garantie, le service devra être effectué exclusivement par un centre de service autorisé Trovac utilisant des pièces d'origine Trovac.

La garantie ne couvre pas : l'usure normale de certaines composantes comme les filtres; les dommages dus (selon Trovac) à l'usage abusif (ex. : poussière de plâtre, eau, etc.), l'usage commercial, le manque d'entretien adéquat, l'installation inadéquate, la négligence, les désastres naturels, les sinistres et les accidents.

*Para mantener la validez de su garantía, el servicio deberá efectuarse exclusivamente en un centro de servicio autorizado Trovac utilizando piezas originales de Trovac. La garantía no cubre: el desgaste normal de ciertos componentes como los filtros, los daños debidos (según considere Trovac) al uso abusivo (por ejemplo polvo de yeso, agua etc.) el uso comercial, la falta de mantenimiento adecuado, la instalación inadecuada, la negligencia, los desastres naturales, los siniestros y los accidentes.*

## Warranty Information | Garantie | *Garantía*

This warranty is valid for domestic use only. This warranty is not a modification but an addition to warranties required by law. Any claim relative to this warranty must be accompanied by the original invoice. Any changes or modifications made to the product may invalidate this warranty. Transportation and service calls are excluded. The dealer may charge for in home service. This warranty is non transferable.

Keep all payment records (bill of sale, delivery slip). The date on these records establishes the warranty period. Should warranty service be required, you must show proof of purchase. If proof of purchase cannot be supplied, the warranty period will be determined from the date of manufacture of the product.

Trovac shall not be held responsible for any consequential, incidental, or special damages arising from the use of this central vacuum.

Warranty may vary depending on country.

Garantie pour un usage domestique seulement. Cette garantie n'est pas une modification — mais une addition — aux garanties stipulées par une législation civile. Toute réclamation relative à cette garantie doit être accompagnée de la facture d'achat. Toute modification apportée aux produits peut invalider la garantie. Les frais de transport et de déplacement ne sont pas couverts par la garantie. Le marchand pourrait exiger des frais pour le service à domicile. Cette garantie n'est pas transférable.

Conservez toute preuve d'achat (facture, bon de livraison, etc.). La date indiquée sur ces documents établit la période de garantie. Si votre appareil requiert des réparations pendant la période de garantie, vous devrez présenter une preuve d'achat. Si celle-ci ne peut être présentée, la période de garantie sera déterminée selon la date de fabrication du produit.

Trovac ne sera pas tenu responsable des dommages directs ou indirects causés par l'utilisation de l'appareil d'aspiration centrale.

Les garanties peuvent varier selon le pays.

*Garantía para un uso doméstico exclusivamente. Esta garantía no es una modificación – si no una adición – a las garantías estipuladas por la legislación civil. Cualquier reclamación relativa a esta garantía debe ir acompañada de la factura de compra. Cualquier modificación hecha a dicho producto puede invalidar la garantía. Los gastos de transporte y desplazamiento no están cubiertos por la garantía. El distribuidor podrá exigir gastos para el servicio a domicilio. Esta garantía no es transferible.*

*Conserve todas las pruebas de compra (factura, recibo, etc.). La fecha indicada en dichos documentos establece el periodo de la garantía. Si su aparato requiere reparaciones durante el periodo de garantía, debe presentar una prueba de compra. Si ésta no puede ser presentada, el periodo de garantía será determinado a partir de la fecha de fabricación del producto.*

*Trovac no se hace responsable de los daños directos o indirectos causados por la utilización del aparato de aspiración central.*

*Las garantías pueden variar en función del país.*

## WEEE Directive | Directive DEEE | *Directiva DEEE*

Important Environmental Information – European Economic Area only  
This appliance has been assessed in accordance with the European Parliament Directive on Waste Electrical and Electronic Equipment, usually referred to as the WEEE Directive.

The WEEE Directive requires that the appliance be disposed of at the end of its useful life in an environmentally responsible manner. Parts and materials should be re-used or re-cycled in order that the use of new resources and amount of waste going for landfill can be minimised.

The WEEE Directive stipulates that the supplier should collect the used item without cost to you. Please inform the supplier of your wish to have the old appliance collected when ordering the replacement.

If you wish to dispose of the appliance yourself, do not mix it with unsorted municipal waste. The crossed-out wheeled bin symbol on the unit label indicates this requirement. You must ensure that the appliance is disposed of at an authorised treatment facility. Details can be obtained from your local council.

Cet appareil est conforme à la directive DEEE (déchets d'équipements électriques et électroniques).

Cette directive entend promouvoir le recyclage des équipements électriques et électroniques (EEE) et inciter le développement de produits adaptés à une valorisation plus efficace en fin de vie.

La directive DEEE stipule que le fournisseur d'origine devrait reprendre l'appareil désuet sans frais au consommateur. Veuillez informer le fournisseur de votre désir de faire collecter l'appareil usagé lorsque vous commandez un appareil de remplacement.

Ne pas jeter l'appareil avec les déchets non triés. Le symbole de la poubelle sur roues sur l'appareil désigne cette exigence. Vous devez vous assurer que l'appareil est collecté, traité et recyclé par une entreprise autorisée. Pour de plus amples informations, communiquez avec votre service de déchets municipal.

*Este aparato está conforme con la Directiva DEEE (Desechos de Equipamientos Eléctricos y Electrónicos).*

*Esta Directiva tiene como objetivo promover el reciclaje de los equipamientos eléctricos y electrónicos (EEE) así que incitar el desarrollo de productos adaptados a un tratamiento y a una valorización más eficaz en finalización de vida.*

*La directiva DEEE estipula que el proveedor de origen debe recoger el aparato a reciclar sin coste alguno para el consumidor. Al pedir un aparato nuevo a su proveedor, Usted le informa también su deseo de que recoja el aparato antiguo.*

*El símbolo de la basura con ruedas pegado en el aparato significa que no hay que echar a la basura el aparato con los desechos que no han sido separados. Tiene Usted que asegurarse que el aparato va a ser recogido, tratado y reciclado por una empresa autorizada. Para más amplia información, no dude en contactar con el departamento encargado de los desechos en su municipio.*



figure | figura 20



**Head Office / Siège social / Oficina Central**

**Canada**

3, rue Marcel-Ayotte  
Blainville (Québec) J7C 5L7

CANADA

1 888 292-5682

**Distribution Center / Centre de distribution / Centro de distribución**

**West Canada / Ouest du Canada**

Unit #104 - 3475 194th Street, Surrey, BC V3Z 1A5 Canada  
T 604 514.7005 • 1 800 665.2500

**USA**

3707 Lathrop Street, South Bend IN 4 6628  
T 1 800 361 9553 • F 1 888 232 9485

**Europe**

16, rue du Stade, 44170 Treffieux, France  
T 33(0)2.40.51.44.60 • No vert : +33(0).800.800.393

IMP/000DUOVACT - JA'25

PRINTED IN CANADA • IMPRIMÉ AU CANADA • IMPRESO EN CANADA

